

Para uso con abre-puerta de garaje Chamberlain de 315 MHz o 390 MHz fabricados después del 1° de enero de 1993. El abre-puerta se activa con el botón programado en el control remoto. El control remoto puede activar hasta tres abre-puertas de garaje.

Asegúrese de que el abre-puertas de garaje tenga una bombilla que funcione, ya que esta es un indicador de programación.



ADVERTENCIA: Este producto puede exponerle a productos químicos (incluido el plomo), que a consideración del estado de California causan cáncer, defectos congénitos u otros daños reproductivos. Para más información, visite www.P65Warnings.ca.gov

REMOTO PARA SISTEMA DE ACCESO A GARAJE

MODELOS 953EV, 953EV-P2, 953EVC Y 953EVC-P2

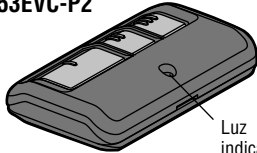

Luz indicadora

REMOTO DE LLAVERO PARA SISTEMA DE ACCESO A GARAJE

MODELOS 956EV, 956EV-P2, 956EVC Y 956EVC-P2

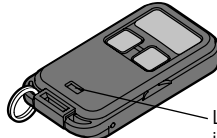

Luz indicadora

⚠ ADVERTENCIA

Para evitar la posibilidad de una **LESIÓN GRAVE** o **INCLUSO LA MUERTE** de una puerta cuando está en movimiento:

- SIEMPRE conserve los controles remotos lejos del alcance de los niños. NUNCA permita que los niños operen o jueguen con los botones del control de la puerta de la cochera ni con los controles remotos.
- SÓLO active la puerta de la cochera siempre y cuando la puedan ver con claridad, esté debidamente ajustada y no haya ninguna obstrucción en el recorrido de la puerta al cerrarse.
- SIEMPRE tenga la puerta de la cochera a la vista hasta que esté completamente cerrada. NUNCA permita ninguna persona atravesar el recorrido de una puerta cuando está en movimiento.

PREPARACIÓN

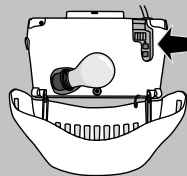
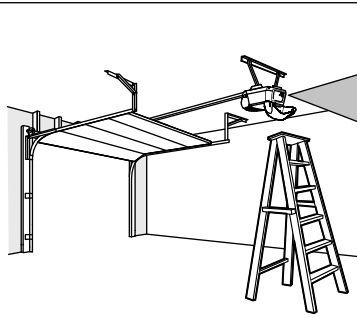

Ubique el botón Learn (Aprendizaje) que se encuentra en el abre-puertas de garaje.

NOTA: Su abre-puerta podría tener un aspecto diferente.

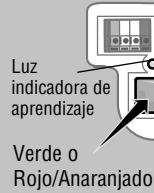

Luz indicadora de aprendizaje
Verde o Rojo/Amaranjado



Luz indicadora de aprendizaje
Púrpura



Luz indicadora de aprendizaje
Amarillo

Buscar el botón de Programación en el control remoto.

953EV, 953EV-P2, 953EVC Y 953EVC-P2

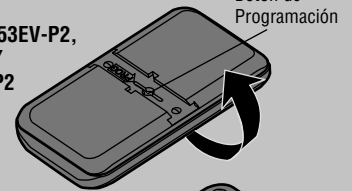

Botón de Programación

956EV, 956EV-P2, 956EVC Y 956EVC-P2

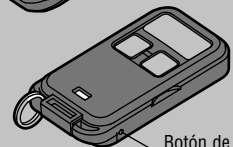

Botón de Programación

PROGRAMACIÓN DEL CONTROL REMOTO (953EV, 953EV-P2, 953EVC Y 953EVC-P2)

- 1** Para activar el modo de programación pulsar el botón Programar hasta que el LED frontal del control remoto se encienda.



- 2** Pulsar y soltar el botón del control remoto que desea utilizar, la cantidad de veces que corresponda al tipo de abre-puerta:

Nº. de veces	Tipo de abre-puerta
1	Botón "Learn" amarillo (Security+ 2.0®)
2	Botón "Learn" Púrpura (315 MHz Security+®)
3	Botón "Learn" rojo o anaranjado (390 MHz Security+®)
4	Botón "Learn" verde (390 MHz Billion Code)



- 3** Para salir del modo de programación pulsar cualquier botón del control remoto, **excepto** el botón que fue recientemente programado.

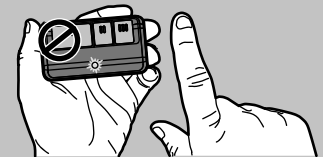

- 4** Pulsar y soltar el botón "Learn" del abre-puerta.

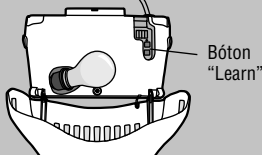

Botón "Learn"

Se encenderá el LED de "Learn".
Dentro de los siguientes 30 segundos...

- 5** Pulsar el botón programado en el paso 2 del control remoto hasta que las luces del abre-puerta parpadeen o se escuchan dos sonidos.

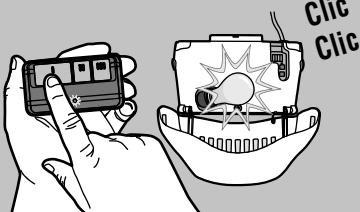

Clic
Clic

- 6** Para probar la función, pulsar y soltar el botón programado en el control remoto...

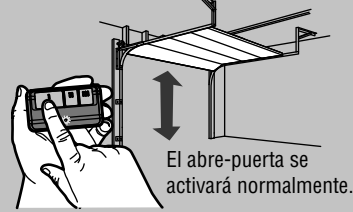

El abre-puerta se activará normalmente.

- 7** Colocar el gancho de visera.

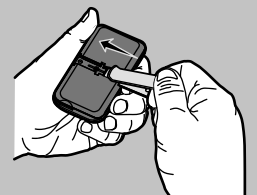

PROGRAMACIÓN DEL CONTROL REMOTO (956EV, 956EV-P2, 956EVC Y 956EVC-P2)

1 Para activar el modo de programación pulsar el botón Programar hasta que el LED frontal del control remoto se encienda.

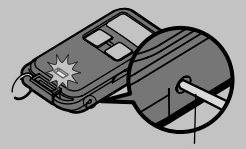

Alfiler o gancho de papel

2 Pulsar y soltar el botón del control remoto que desea utilizar, la cantidad de veces que corresponda al tipo de abre-puerta:

Nº. de veces	Tipo de abre-puerta
1	Botón "Learn" amarillo (Security+ 2.0®)
2	Botón "Learn" Púrpura (315 MHz Security+®)
3	Botón "Learn" rojo o anaranjado (390 MHz Security+®)
4	Botón "Learn" verde (390 MHz Billion Code)



3 Para salir del modo de programación pulsar cualquier botón del control remoto, **excepto** el botón que fue recientemente programado.



4 Pulsar y soltar el botón "Learn" del abre-puerta...

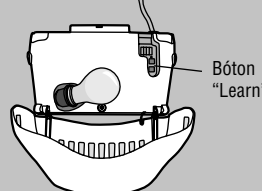

Bóton "Learn"

Se encenderá el LED de "Learn". Dentro de los siguientes 30 segundos...

5 Pulsar el botón programado en el paso 2 del control remoto hasta que las luces del abre-puerta parpadeen o se escuchen dos sonidos.

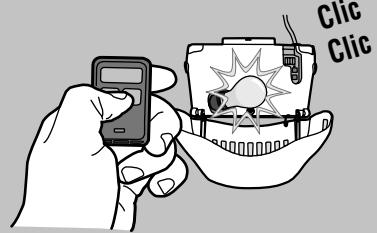

Clic
Clic

6 Para probar la función, pulsar y soltar el botón programado en el control remoto...

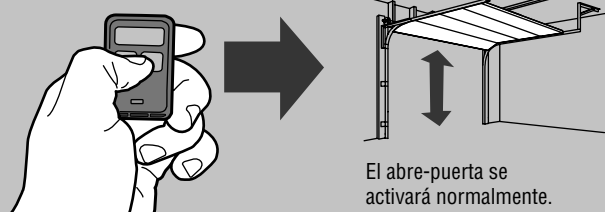

El abre-puerta se activará normalmente.

BATERÍA

Para cambiar la pila abrir la tapa tal como se muestra. Coloque la batería con el lado positivo hacia arriba (+). Reemplace las pilas solamente por pilas de botón 3V CR2032. Deshacerse de su batería usada de la manera adecuada.

953EV, 953EV-P2, 953EVC Y 953EVC-P2

Abrir el control con el gancho de visera, primero en el medio (1) y después de cada lado (2 y 3).

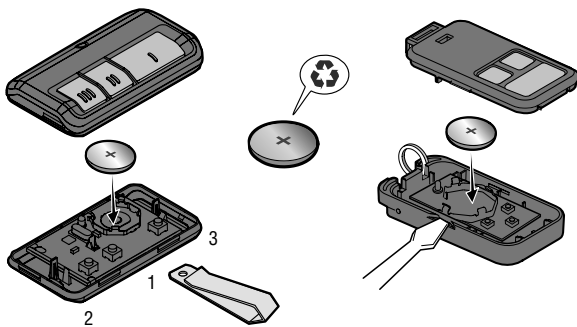

956EV, 956EV-P2, 956EVC Y 956EVC-P2

Separar la tapa con un destornillador.

⚠ ADVERTENCIA

Para evitar la posibilidad de LESIONES GRAVES o INCLUSO LA MUERTE:

- NUNCA permita que los niños pequeños estén cerca de las baterías.
- Si alguien se traga una batería, llame al médico de inmediato.

Para reducir el riesgo de incendio, explosión o combustión química:

- Reemplace ÚNICAMENTE con baterías planas 3V CR2032.
- NO recargue, desarme, caliente por encima de 212° F (100° C) o incinere.

AVISO: Para cumplir con las reglas de la FCC y/o de Canadá (IC), las reglas, ajustes o modificaciones de este receptor y/o transmisor están prohibidos, excepto por el cambio de la graduación del código o el reemplazo de la pila. NO HAY OTRAS PIEZAS REPARABLES DEL USUARIO.

Este dispositivo cumple con la Parte 15 de la reglamentación de la FCC e IC RSS-210. La operación está sujeta a las dos condiciones siguientes: (1) este dispositivo no puede causar interferencia perjudicial, y (2) este dispositivo debe aceptar cualquier interferencia recibida, incluyendo la interferencia que puede causar una operación no deseable.



Transmisores del control remoto 953EV: IFT #: RCPCH9518-0362

Transmisores del control remoto 953EVC: IFT #: RCPCH9518-0362-A1

Transmisores del control remoto 956EV: IFT #: RCPCH9518-0360

Transmisores del control remoto 956EVC: IFT #: RCPCH9518-0360-A1

GARANTÍA

GARANTÍA LIMITADA DE 1 AÑO

The Chamberlain Group, Inc. garantiza al primer comprador de este producto, para la construcción en que este producto se instale originalmente, que está libre de defectos de materiales y de mano de obra, por un período de 1 año a partir de la fecha de compra.

1-800-528-9131

PARTES DE REPUESTO

Batería 10A20

Gancho de visera 29B137
(Modelos 953EV, 953EV-P2, 953EVC y 953EVC-P2 únicamente)